





# Les innovations des fenêtres BOIS

gamme Elith



**QUINCAILLERIE 130 KG**  
Plus résistante et ergonomique, la quincaillerie 130 kg est conçue pour durer.

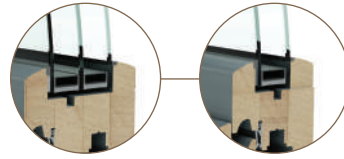

**TRIPLE OU DOUBLE VITRAGE**  
Toutes nos gammes de fenêtres sont prévues pour recevoir un triple (profils de 92mm) ou un double vitrage (profils de 68mm)



**SOLIDITÉ D'ASSEMBLAGE**  
Nos cadres de fenêtre sont assemblés selon un procédé de tourillonnage qui en assure une solidité hautement améliorée.

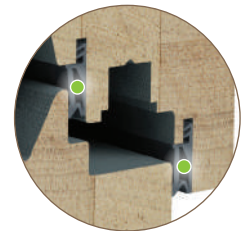

**SYSTÈME 2 JOINTS AVEC JOINT CENTRAL**  
Vous garantit une étanchéité parfaite dans le temps et maintient la quincaillerie à l'abri de l'eau.



**COULEUR ET PROTECTION**  
Toutes nos fenêtres peintes reçoivent 5 traitements qui vous assurent une protection optimale de vos menuiseries pour 5 ans et un niveau de finition parfait.

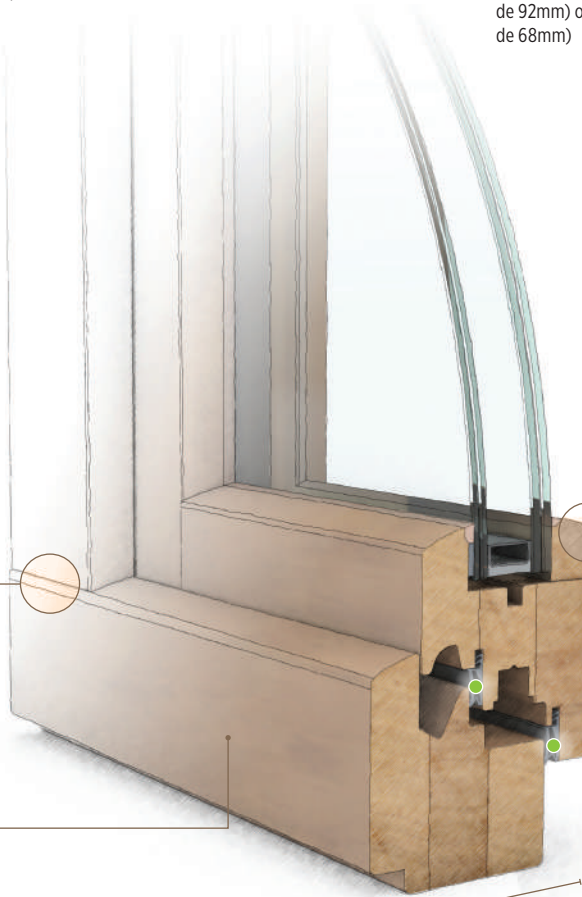

**68 MM OU 92 MM - LAMELLÉ COLLÉ**  
Les innovations de l'industrie bois telles que le lamellé collé, nous permettent aujourd'hui de proposer des profils bois beaucoup plus épais et isolants tout en garantissant leur rigidité et leur stabilité dans le temps.

**3 DESIGNS INTÉRIEURS**



**PARCLOSE MOULURÉE**

**PARCLOSE DROITE**

**PARCLOSE GALBÉE**

BEST OF Uw  
**0,71 W/m<sup>2</sup>.K\***



La marque de la gestion forestière responsable  
Certifié pour Eucalyptus et Pin

\* Valeur Uf déterminée sur base des profilés dormant 3101 et ouvrant 3201 selon la norme EN ISO 10077-2 (Uf = 1.00 W/m<sup>2</sup>.K). Valeur Uw déterminée selon la norme EN ISO 10077-1 : sur base d'une fenêtre oscillo-battante BOIS de gamme ELITH aux caractéristiques suivantes - L = 1230 \* H = 1480 - Ug = 0.5W/m<sup>2</sup>.K

# Trouvez votre style

- ACTUEL
- PASTURAL
- DESIGN



# LIGNE ACTUEL

Moderne et sobre.

## 3 DESIGNS EXTÉRIEURS



DESIGN MOULURÉ

DESIGN DROIT

DESIGN GALBÉ



CHARNIÈRE VISIBLE

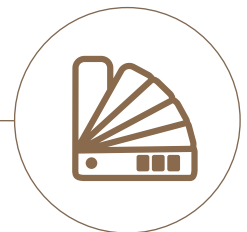

1500 COLORIS

## 3 DESIGNS INTÉRIEURS



PARCLOSE MOULURÉE

PARCLOSE DROITE

PARCLOSE GALBÉE



# LIGNE PASTURAL

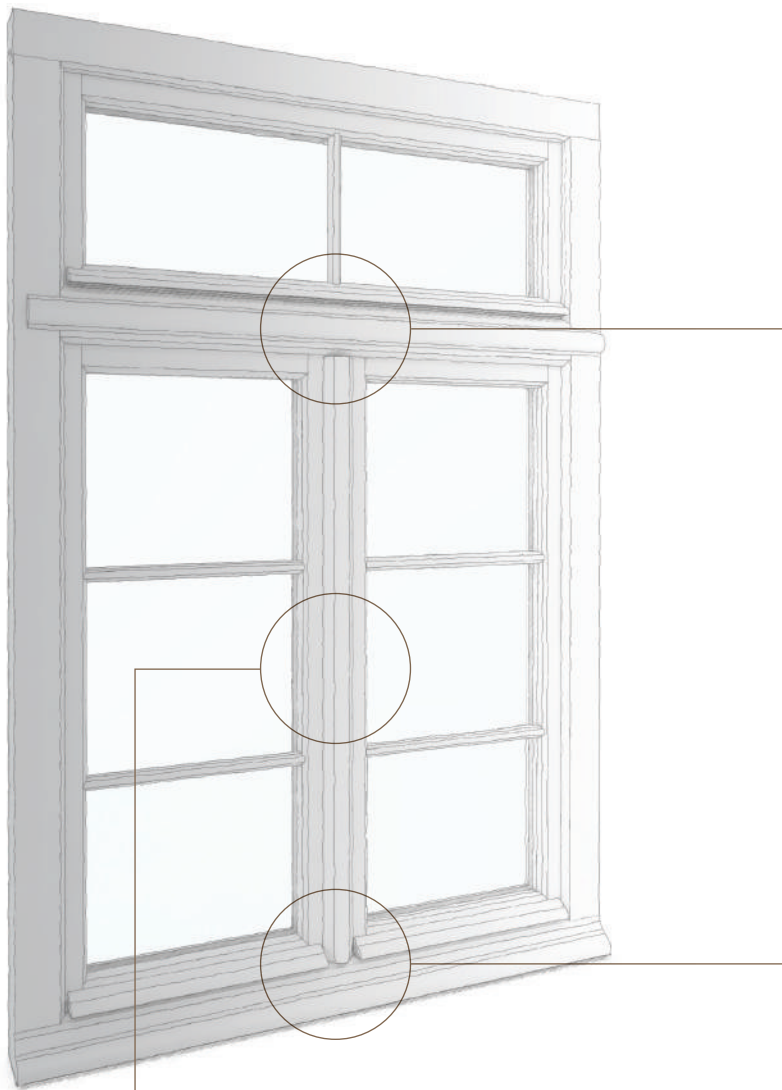

MOULURE IMPOSTE ET  
MOULURE DE BATTEMENT



MOULURE D'APPUI ET REJET  
D'EAU SUR OUVRANT



MOULURE SUR BATTEMENT  
CENTRAL

# LIGNE DESIGN

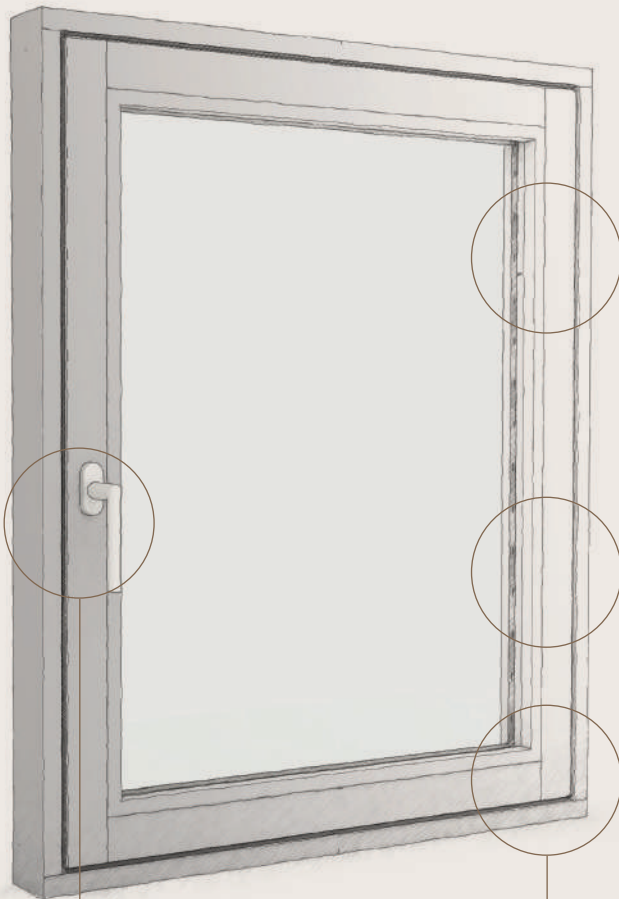

PROFIL D'ARASEMENT INTÉRIEUR  
(ALIGNEMENT OUVRANT/DORMANT)



DESIGN EXTÉRIEUR DROIT  
Disponible à droite, à gauche et en haut.  
Le bas conserve une pente pour l'évacuation de l'eau.



DESIGN INTÉRIEUR DROIT



POIGNÉE DESIGN



QUINCAILLERIE INVISIBLE



# Les packs

- CONFORT
- ACOUSTIQUE
- SÉCURITÉ
- ISO
- ISO A +++



# LE PACK CONFORT

vous simplifie la vie au quotidien.



## MICRO-VENTILATION

Vous réglez la ventilation de votre maison selon les saisons et simplement grâce à votre poignée de fenêtre.



## CRÉMONE DE SEMI-FIXE

Cette petite pièce de quincaillerie qui se situe à hauteur de poignée vous permettra de déverrouiller votre deuxième ouvrant en 1 clic tout en renforçant la sécurité de votre fenêtre en actionnant 2 verrous à la fermeture.



# LE PACK ACOUSTIQUE

lutte efficacement contre les nuisances sonores



VITRAGE PHONIQUE

Le vitrage composé de plusieurs lames de verre et de 4 films PVB acoustique est conçu pour atténuer les nuisances sonores.



JOINT INTÉRIEUR

# LE PACK SÉCURITÉ

renforce la résistance à l'effraction.

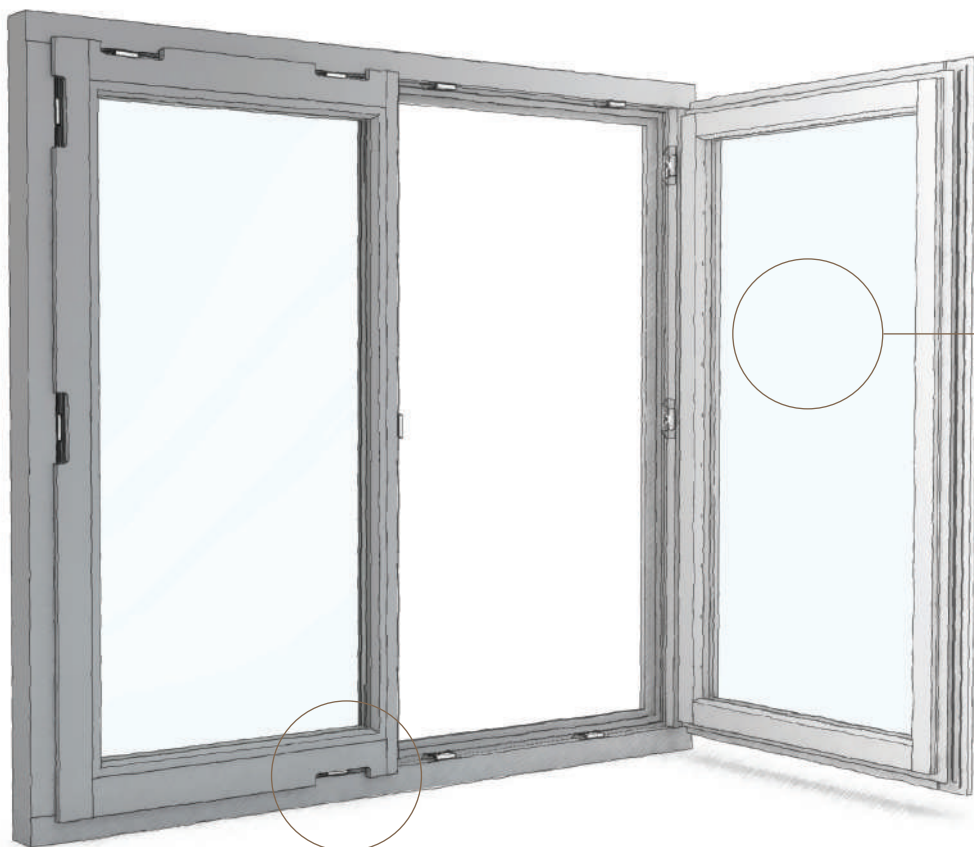

## VITRAGE RETARDATEUR D'EFFRACTION

Le vitrage composé de plusieurs lames de verre et de 4 films PVB est conçu pour résister aux coups répétés et retarder l'effraction même si le verre est brisé.



## GÂCHES DE SÉCURITÉ

Les gâches posées sur le dormant viennent emprisonner le galet fixé sur l'ouvrant et empêchent ainsi le soulèvement du vantail.



# LE PACK ISO

améliore l'isolation thermique de votre maison.

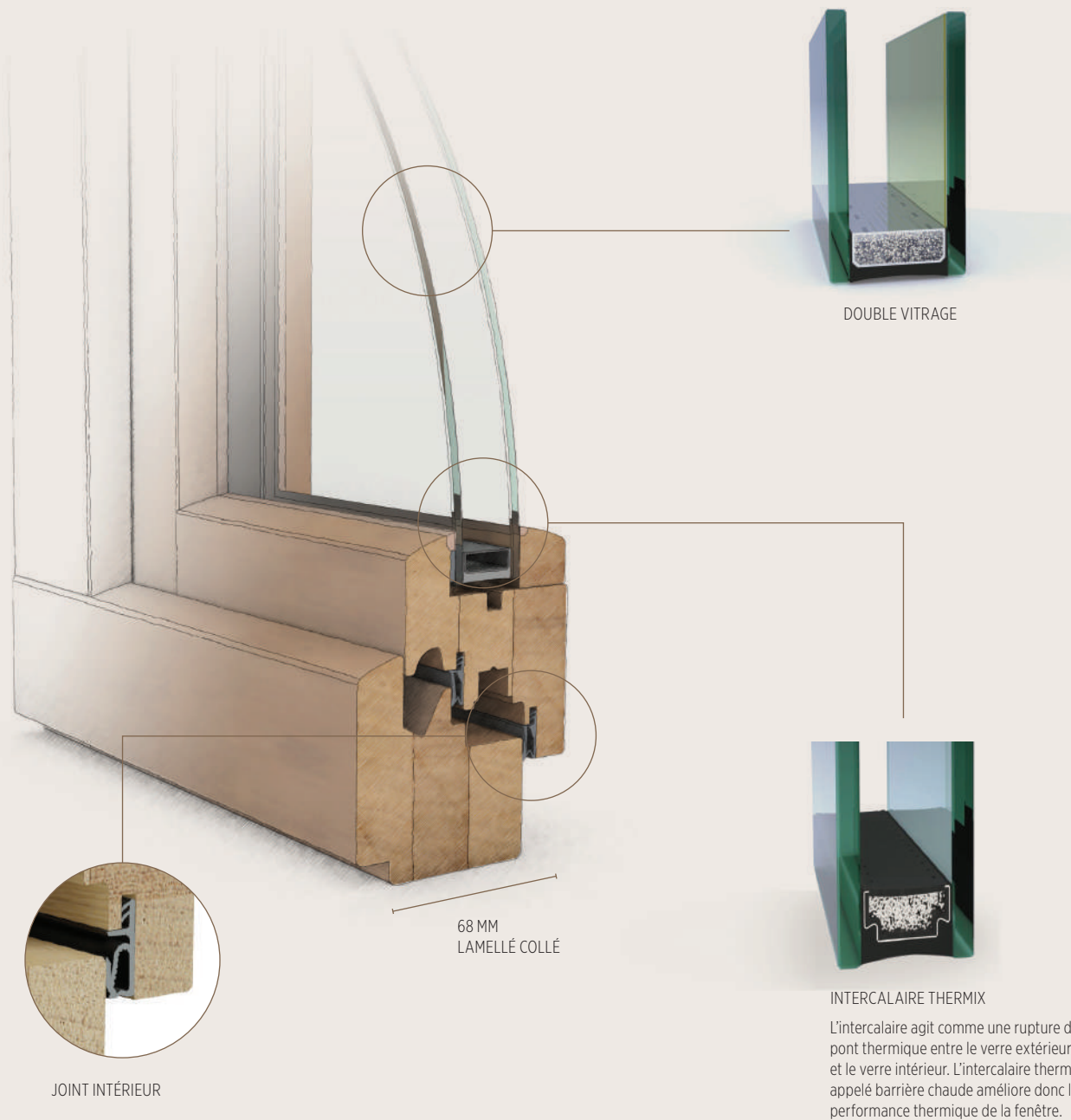

Pack thermique	Vitrage	Ug (W/m².K)	FS (facteur solaire)	Intercalaire	Uw (W/m².K)*
Standard		1,1	0,63	Alu	1,26
ISO		1,1	0,63	Thermix	1,18
ISO A+++		0,5	0,50	Swisspacer V	0,71

\* Valeurs Uf déterminées sur base des profilés dormant 3101 et ouvrant 3201 selon la norme EN ISO 10077-2. Valeurs Uw déterminées selon la norme EN ISO 10077-1 : sur base d'une fenêtre oscillo-battante BOIS de gamme ELITH aux caractéristiques suivantes - L = 1230 \* H = 1480

# LE PACK ISO A+++

maximise vos économies d'énergie.

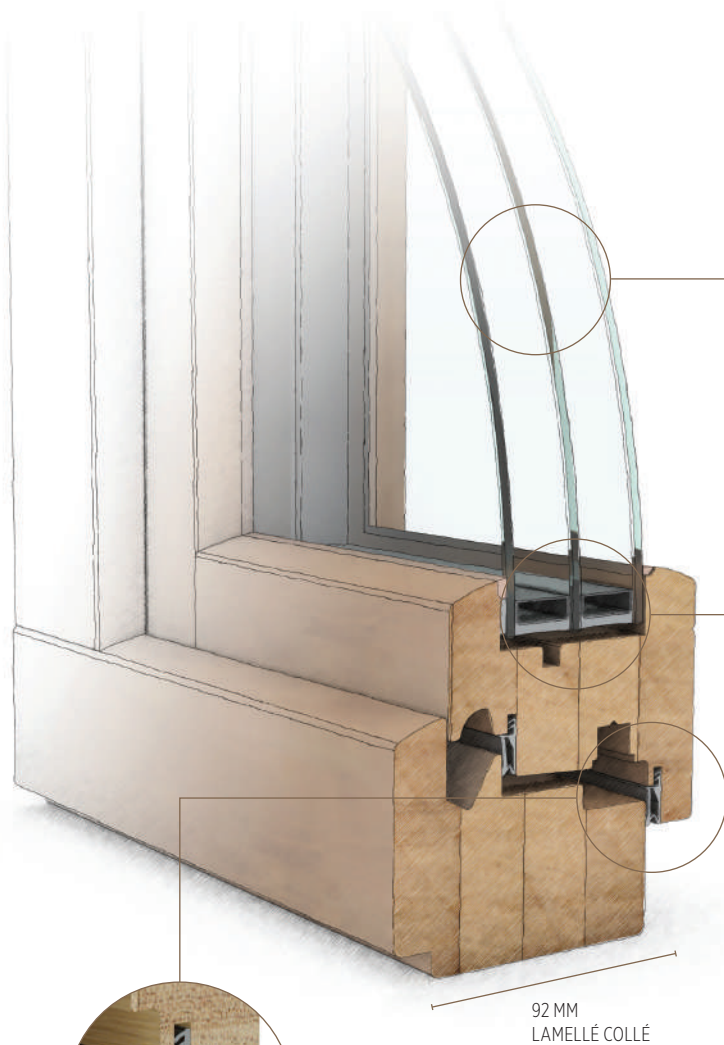

92 MM  
LAMELLÉ COLLÉ



JOINT INTÉRIEUR



TRIPLE VITRAGE

Demandez conseil à votre revendeur pour tirer le meilleur parti de votre triple vitrage.

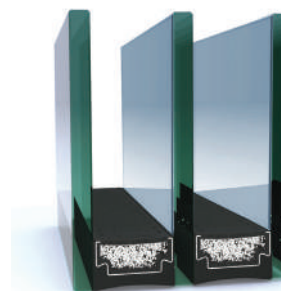

INTERCALAIRE  
SWISSPACER V

L'intercalaire Swisspacer V est une rupture thermique ultra performante qui renforce encore le pouvoir isolant de la fenêtre.





# Les innovations des levant-coulissants **BOIS**

gamme Sumith

## TRIPLE OU DOUBLE VITRAGE

Toutes nos gammes de fenêtres sont prévues pour recevoir un triple ou un double vitrage.

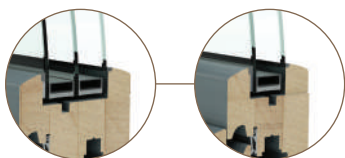

**400**  
KG

## QUINCAILLERIE 400 KG

La quincaillerie qui assure la maniabilité des ouvrants est conçue pour manoeuvrer aisément des éléments pouvant aller jusqu'à 400 kg.

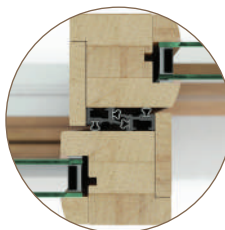

## ÉTANCHÉITÉ

L'étanchéité périmétrique est assurée par un double joint et est renforcée dans sa partie centrale par un système de profils à emboîtement compressé.



## FERMETURE HAUTESÉCURITÉ

Votre coulissant se verrouille en 4 endroits lors de la fermeture.

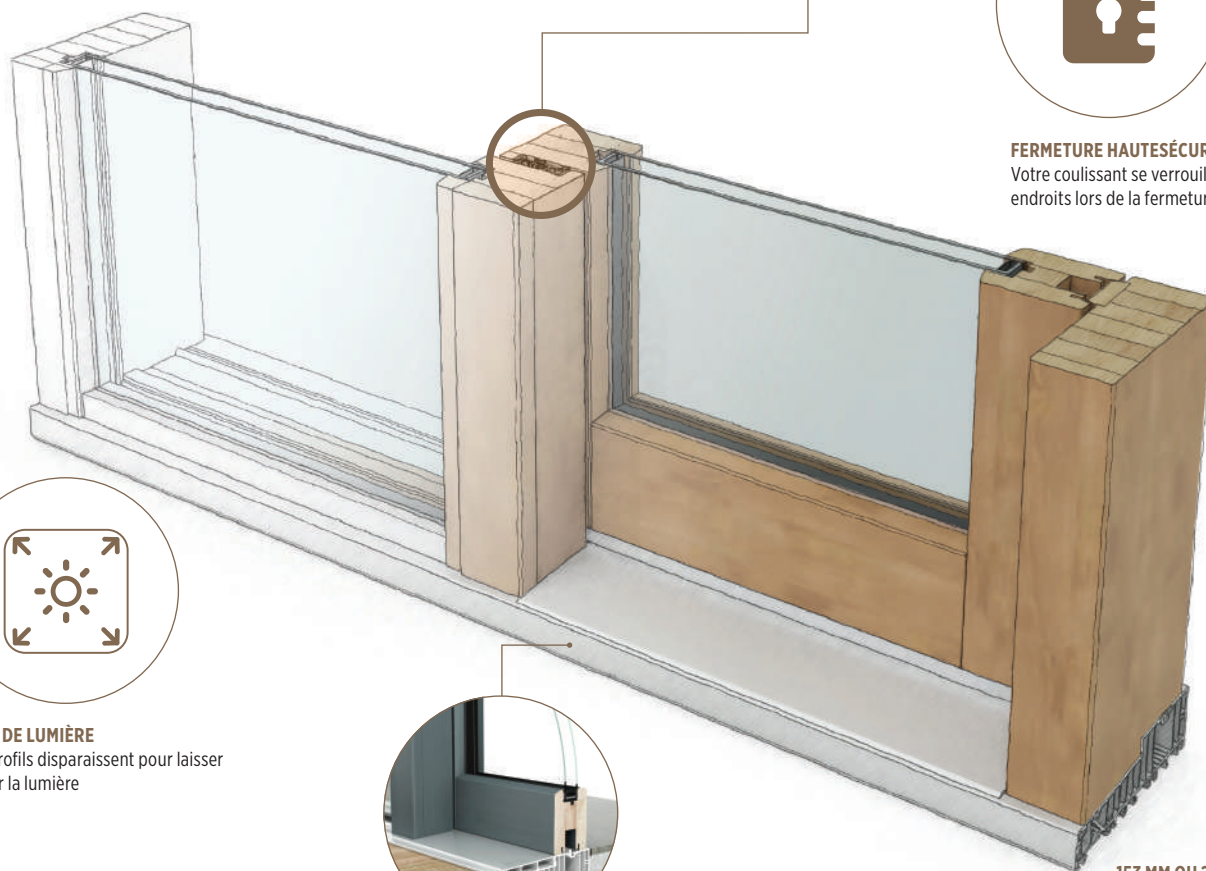

## PLUS DE LUMIÈRE

Les profils disparaissent pour laisser entrer la lumière



## SEUIL ENCASTRABLE

Le seuil disparaît dans le sol et préserve toutes ses caractéristiques d'étanchéité.

## 153 MM OU 201 MM LAMELLÉ COLLÉ

Les innovations de l'industrie bois telles que le lamellé collé, nous permettent aujourd'hui de proposer des profils bois beaucoup plus épais et isolants tout en garantissant leur rigidité et leur stabilité dans le temps.

## LES TYPES D'OUVERTURE

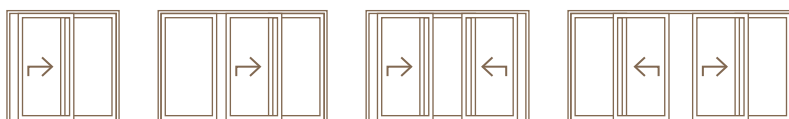

\* Valeur Uf déterminée sur base des profilés dormant 3127 et ouvrant 3227 selon la norme EN ISO 10077-2 (Uf = 1.04 W/m².K).  
Valeur Uw déterminée selon la norme EN ISO 10077-1 : sur base d'une fenêtre coulissante BOIS de gamme SUMITH aux caractéristiques suivantes - L = 3350 \* H = 2280 - Ug = 0.5W/m².K

BEST OF Uw  
**0,67 W/m².K\***



Certifié pour Eucalyptus et Pin





# Les innovations des portes d'entrée **BOIS**

gamme Zenith



**FERMETURE HAUTE SÉCURITÉ**  
votre porte se verrouille en 5 endroits lors de la fermeture.

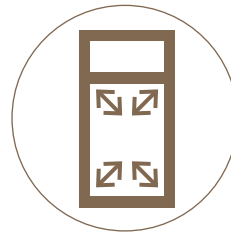

**PANNEAU À VOS MESURES**  
chacun de nos panneaux est fabriqué sur mesure spécialement aux dimensions de votre porte pour une esthétique parfaite.

**150 MODÈLES**

**LARGE COLLECTION**  
Faites votre choix parmi plus de 150 modèles.

**OUVRANT CACHÉ ISOLATION ET ESTHÉTIQUE**

L'innovation fait disparaître l'ouvrant et augmente l'épaisseur d'isolant dans le panneau de porte.

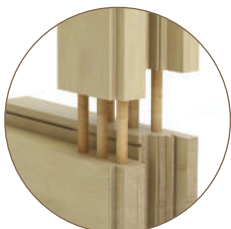

**SOLIDITÉ D'ASSEMBLAGE RENFORCÉE**

Les assemblage d'angle sont réalisés avec 6 tourillons pour assurer une tenue parfaite de la porte dans le temps.

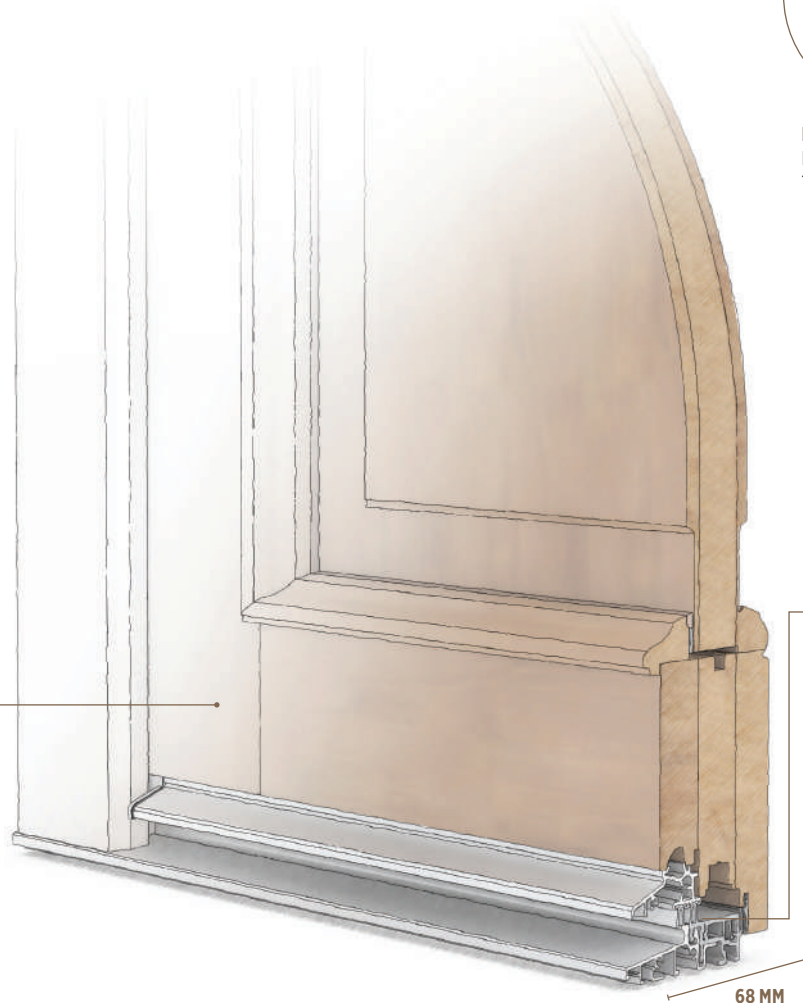

**SYSTÈME ÉTANCHE BAS DE PORTE**

innovation majeure qui permet d'étanchéifier parfaitement votre porte grâce à 3 joints et un seuil discret conforme aux normes PMR.

68 MM

BEST OF Ud  
**0,80 W/m<sup>2</sup>.K\***



Certifié pour Eucalyptus et Pin

\* Valeur Uf déterminée sur base des profilés dormant 3101 et ouvrant 3203 selon la norme EN ISO 10077-2 (Uf = 1.09 W/m<sup>2</sup>.K). Valeur Uw déterminée selon la norme EN ISO 10077-1 : sur base d'une porte BOIS de gamme ZENITH aux caractéristiques suivantes - L = 1060 \* H = 2180 - Ug = 0.5W/m<sup>2</sup>.K



# Les essences Bois



## Le lamellé collé 68 et 92mm

Les innovations de l'industrie bois telles que le lamellé collé, nous permettent aujourd'hui de proposer des profils bois beaucoup plus épais et isolants tout en garantissant leur rigidité et leur stabilité dans le temps.

## Les essences

Le label, la durabilité, la couleur naturelle du bois...

A vous de choisir !



EUCALYPTUS  
68 et 92mm



La marque de la  
gestion forestière  
responsable



MÉRANTI  
68 et 92mm



MÉLÈZE  
68mm

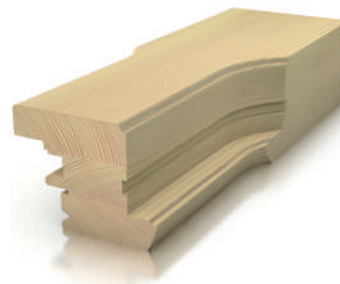

PIN  
68 et 92mm



La marque de la  
gestion forestière  
responsable



AFZÉLIA (bois massif)  
68mm

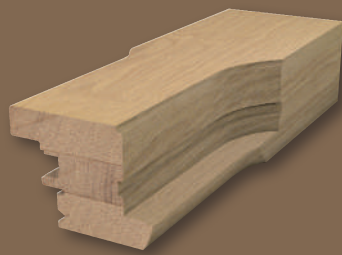

CHÊNE  
68mm

# Les lasures BOIS



CHÊNE CLAIR  
Intérieur / Extérieur



CHÊNE FONCÉ  
Intérieur / Extérieur



TECK  
Intérieur / Extérieur



NOYER  
Intérieur / Extérieur

Les lasures présentées sont uniquement réalisées sur Eucalyptus.  
N'hésitez à consulter notre nuancier bois pour un meilleur aperçu des différentes lasures sur les autres essences.

Notre catalogue contient également un choix de 1.500 coloris (RAL et NCS).

Le bois est une matière vivante sujette à des variations de teinte. Les photos sont donc non contractuelles.





NATUREL  
Intérieur



BLANCHI  
Intérieur



INCOLORE MAT  
Intérieur



# Les innovations des fenêtres BOIS-ALU

gamme Elith



## TRIPLE OU DOUBLE VITRAGE

Toutes nos gammes de fenêtres sont prévues pour recevoir un triple ou un double vitrage

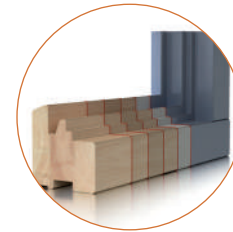

## COULEUR ET PROTECTION

Les cadres bois reçoivent 5 traitements qui vous assurent une protection optimale de vos menuiseries pour 5 ans et un niveau de finition parfait.

Les profils Aluminium sont quant à eux tous traités suivant les exigences du label Qualicoat.



## QUINCAILLERIE 130 KG

Plus résistante et ergonomique, la quincaillerie 130 kg est conçue pour durer.



## ASSEMBLAGE RESPIRANT ET HAUTEMENT RÉSISTANT

Bois et aluminium sont assemblés sans collage pour permettre au bois de respirer pour bien vieillir. Le système de fixation a été conçu dans un matériau ultra résistant mais permettant à l'aluminium de se dilater librement.

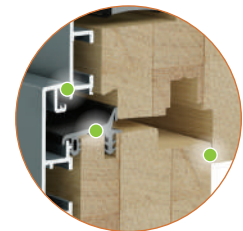

## SYSTÈME 3 JOINTS

Il vous garantit une étanchéité parfaite dans le temps et maintient la quincaillerie à l'abri de l'eau.

## 74 MM LAMELLÉ COLLÉ

Les innovations de l'industrie bois telles que le lamellé collé, nous permettent de proposer des profils bois beaucoup plus épais et isolants tout en garantissant leur rigidité et leur stabilité dans le temps.

## DRAINAGE INVISIBLE

L'eau s'écoule par une gorge discrète dans le bas du dormant.

BEST OF Uw  
**0,81 W/m<sup>2</sup>.K\***



La marque de la gestion forestière responsable

Certifié pour Eucalyptus et Pin

\* Valeur Uf déterminée sur base des profilés dormant 4101 et ouvrant 4201 selon la norme EN ISO 10077-2 (Uf = 1.31 W/m<sup>2</sup>.K). Valeur Uw déterminée selon la norme EN ISO 10077-1 : sur base d'une fenêtre oscillo-battante BOIS-ALU de gamme ELITH aux caractéristiques suivantes - L = 1230 \* H = 1480 - Ug = 0.5W/m<sup>2</sup>.K



# Trouvez votre style

- ACTUEL
- PASTURAL
- DESIGN



# LIGNE ACTUEL

Moderne et sobre.

## 2 DESIGNS INTÉRIEURS

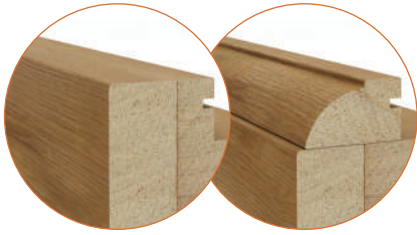

Les nouvelles méthodes de fabrication nous permettent de vous proposer en standard 2 designs différents sans impact tarifaire.



CHARNIÈRE VISIBLE



1500 COLORIS INT.  
400 COLORIS EXT.



DRAINAGE INVISIBLE

# LIGNE PASTURAL

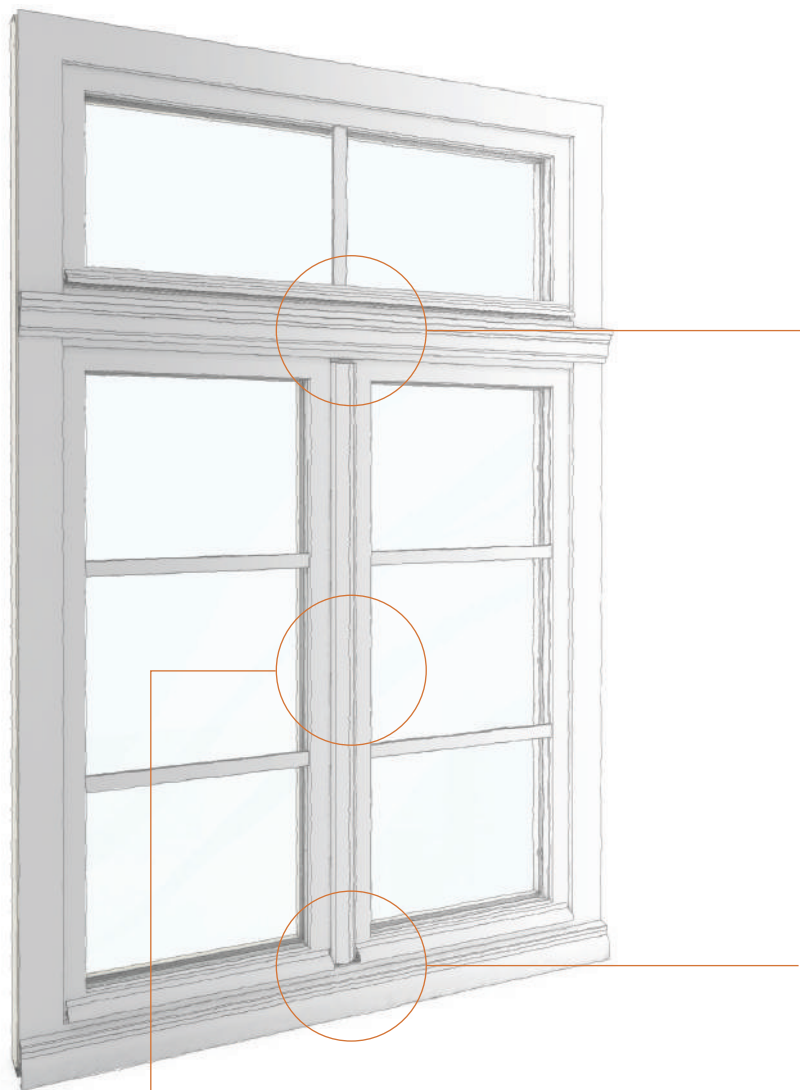

MOULURE IMPOSTE

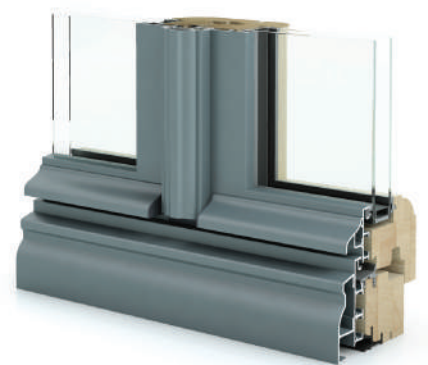
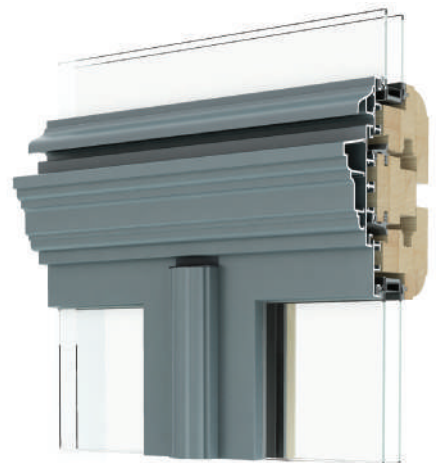

MOULURE D'APPUI ET REJET  
D'EAU SUR OUVRANT



MOULURE SUR BATTEMENT  
CENTRAL



# LIGNE DESIGN

ALIGNEMENT OUVRANT/DORMANT



VUE INTÉRIEURE



VUE EXTÉRIEURE



POIGNÉE DESIGN



QUINCAILLERIE INVISIBLE

# Les packs

- CONFORT
- ACOUSTIQUE
- SÉCURITÉ
- ISO
- ISO A +++



# LE PACK CONFORT

vous simplifie la vie au quotidien.

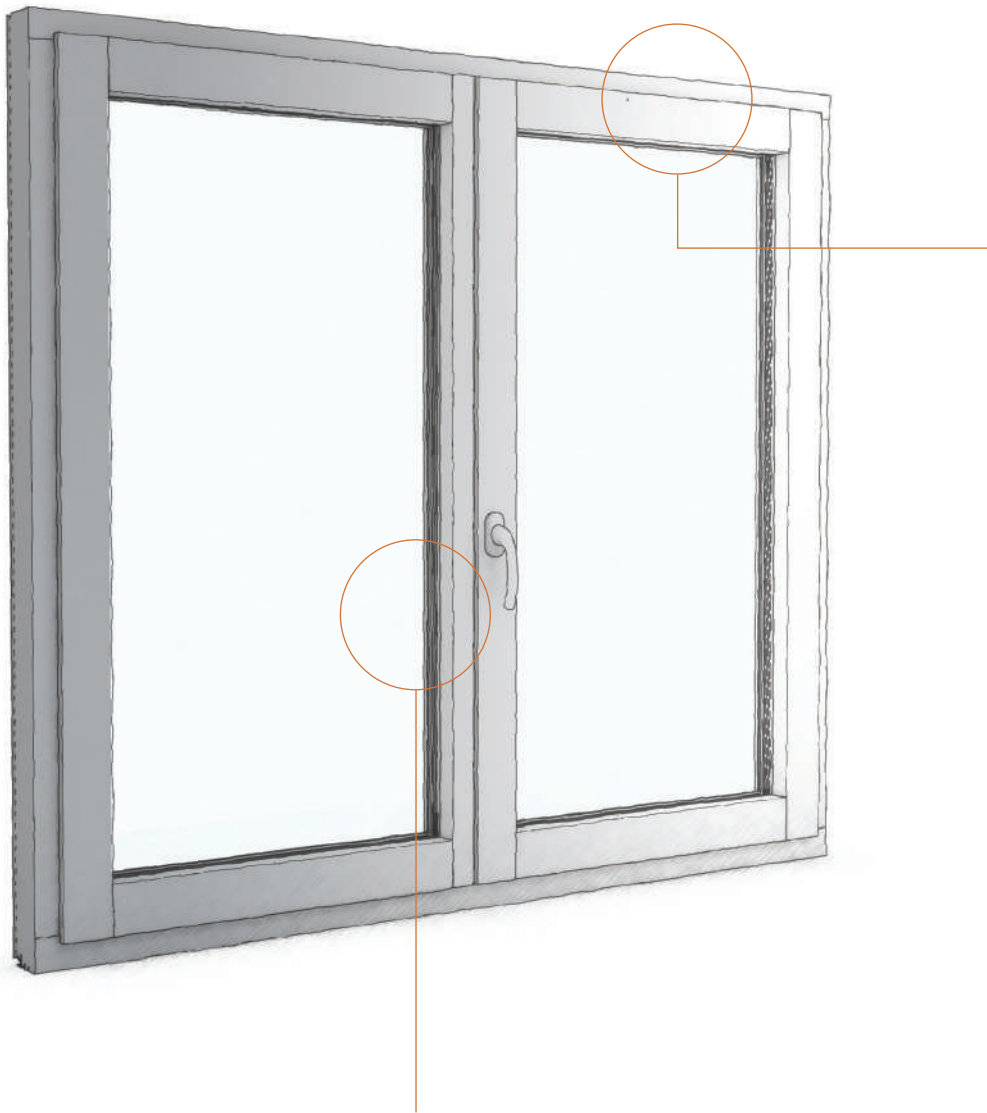

## MICRO-VENTILATION

Vous réglez la ventilation de votre maison selon les saisons et vos envies simplement grâce à votre poignée de fenêtre.



## CRÉMONE DE SEMI-FIXE

Cette petite pièce de quincaillerie qui se situe à hauteur de poignée vous permettra de déverrouiller votre deuxième ouvrant en 1 clic tout en renforçant la sécurité de votre fenêtre en actionnant 2 verrous à la fermeture.



# LE PACK ACOUSTIQUE

lutte efficacement contre les nuisances sonores



## VITRAGE PHONIQUE

Le vitrage composé de plusieurs lames de verre et de 4 films PVB acoustique est conçu pour atténuer les nuisances sonores.



## JOINT INTÉRIEUR

# LE PACK SÉCURITÉ

renforce la résistance à l'effraction.

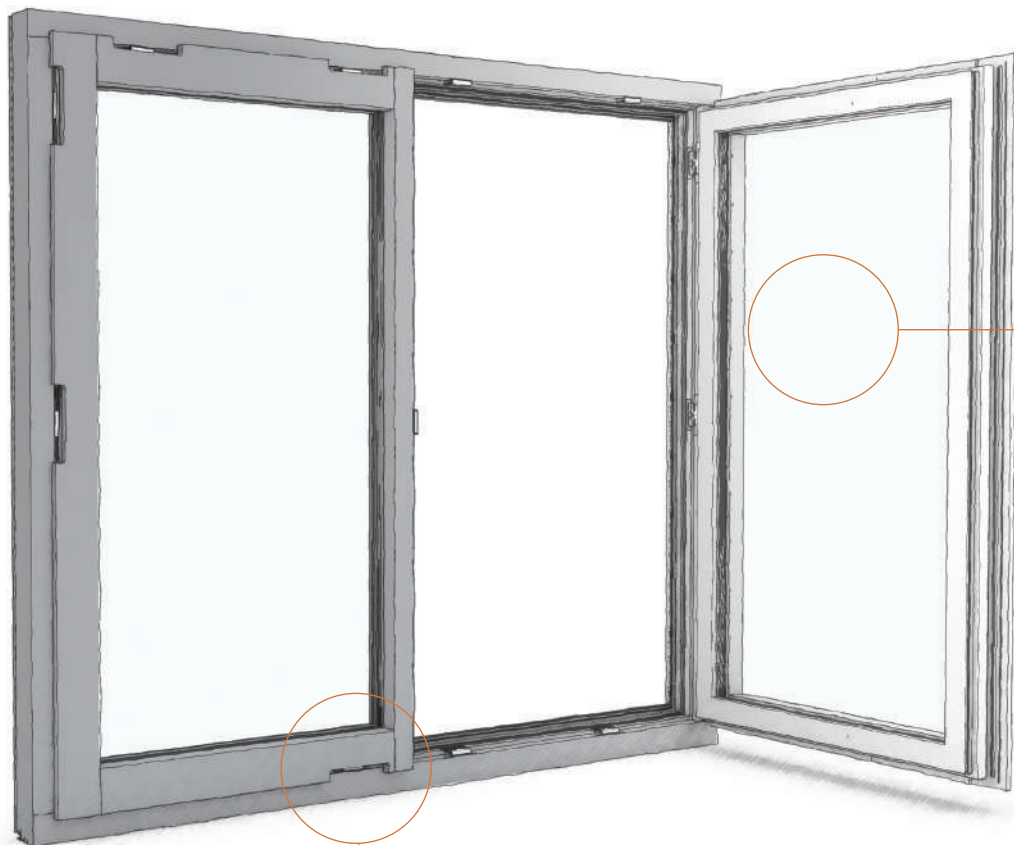

VITRAGE RETARDATEUR D'EFFRACTION

Le vitrage composé de plusieurs lames de verre et de 4 films PVB est conçu pour résister aux coups répétés et retarder l'effraction même si le verre est brisé.



GÂCHES DE SÉCURITÉ

Les gâches posées sur le dormant viennent emprisonner le galet fixé sur l'ouvrant et empêchent ainsi le soulèvement du vantail.

# LE PACK ISO

améliore l'isolation thermique de votre maison.

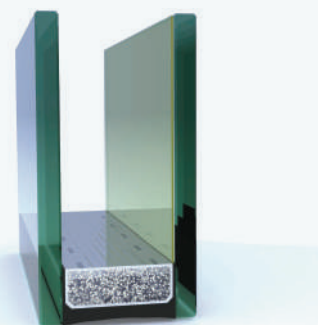

DOUBLE VITRAGE

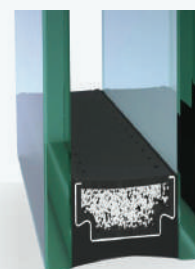

INTERCALAIRE THERMIX

L'intercalaire agit comme une rupture de pont thermique entre le verre extérieur et le verre intérieur. L'intercalaire thermix, appelé barrière chaude, améliore donc la performance thermique de la fenêtre.



JOINT INTÉRIEUR

Pack thermique	Vitrage	Ug (W/m <sup>2</sup> .K)	FS (facteur solaire)	Intercalaire	Uw (W/m <sup>2</sup> .K)*
Standard		1,1	0,63	Alu	1,34
ISO		1,1	0,63	Thermix	1,27
ISO A+++		0,5	0,50	Swisspacer V	0,81

\* Valeurs Uf déterminées sur base des profilés dormant 4101 et ouvrant 4201 selon la norme EN ISO 10077-2. Valeurs Uw déterminées selon la norme EN ISO 10077-1 : sur base d'une fenêtre oscillo-battante BOIS-ALU de gamme ELITH aux caractéristiques suivantes - L = 1230 \* H = 1480



# LE PACK ISO A+++

maximise vos économies d'énergie.



## TRIPLE VITRAGE

Demandez conseil à votre revendeur pour tirer le meilleur parti de votre triple vitrage.



JOINT INTÉRIEUR

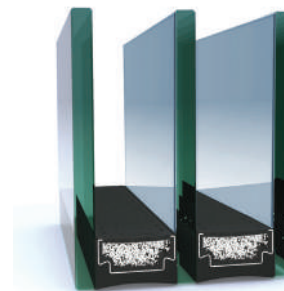

## INTERCALAIRE SWISSPACER V

L'intercalaire Swisspacer V est une rupture thermique ultra performante qui renforce encore le pouvoir isolant de la fenêtre.







# Les innovations des levant-couissants **BOIS-ALU**

gamme Sumith

## TRIPLE OU DOUBLE VITRAGE

Toutes nos gammes de fenêtres sont prévues pour recevoir un triple ou un double vitrage.



**400**  
KG

## QUINCAILLERIE 400 KG

La quincaillerie qui assure la maniabilité des ouvrants est conçue pour manœuvrer aisément des éléments pouvant aller jusqu'à 400 kg.

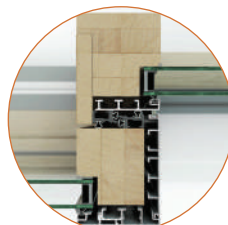

## ÉTANCHÉITÉ

L'étanchéité périmétrique est assurée par un double joint et est renforcée dans sa partie centrale par un système de profils à emboîtement compressé.



## FERMETURE HAUTE SÉCURITÉ

vos couissants se verrouillent en 4 endroits lors de la fermeture.

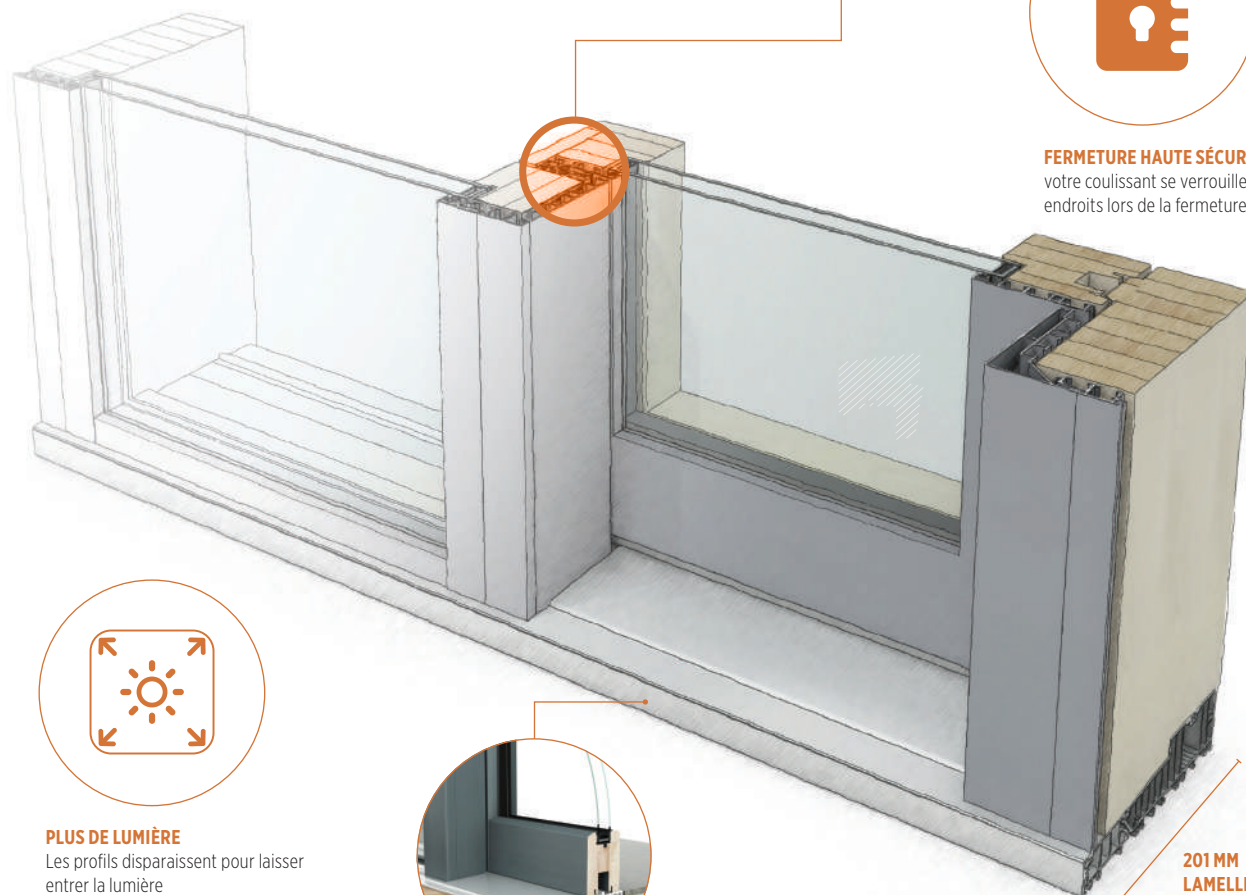

## PLUS DE LUMIÈRE

Les profils disparaissent pour laisser entrer la lumière



## SEUIL ENCASTRABLE

Le seuil disparaît dans le sol et préserve toutes ses caractéristiques d'étanchéité.

## 201 MM LAMELLÉ COLLÉ

Les innovations de l'industrie bois telles que le lamellé collé, nous permettent aujourd'hui de proposer des profils bois beaucoup plus épais et isolants tout en garantissant leur rigidité et leur stabilité dans le temps.

## LES TYPES D'OUVERTURE

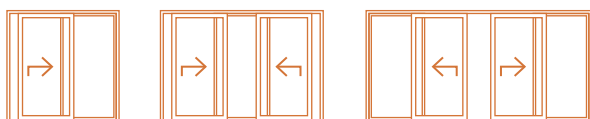

\* Valeur  $U_f$  déterminée sur base des profilés dormant 4127 et ouvrant 4227 selon la norme EN ISO 10077-2 ( $U_f = 1.15 \text{ W/m}^2 \cdot \text{K}$ ).  
Valeur  $U_w$  déterminée selon la norme EN ISO 10077-1 : sur base d'une fenêtre coulissante BOIS-ALU de gamme SUMITH aux caractéristiques suivantes - L = 3350 \* H = 2280 -  $U_g = 0.5 \text{ W/m}^2 \cdot \text{K}$

BEST OF  $U_w$   
**0,73  $\text{W/m}^2 \cdot \text{K}$ \***



La marque de la  
gestion forestière  
responsable

Certifié pour  
Eucalyptus et Pin





# Les innovations des portes d'entrée **BOIS-ALU**

gamme Zenith



## FERMETURE HAUTE SÉCURITÉ

vosre porte se verrouille en 5 endroits lors de la fermeture.

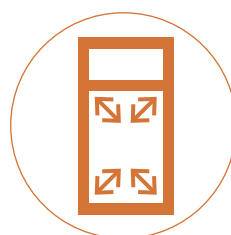

## PANNEAU À VOS MESURES

chacun de nos panneaux est fabriqué sur mesure spécialement aux dimensions de votre porte pour une esthétique parfaite.

**170**  
MODÈLES

## LARGE COLLECTION

Faites votre choix parmi plus de 170 modèles dont de nombreux ouvrants cachés qui allient modernité et performance thermique

## OUVRANT CACHÉ ISOLATION ET ESTHÉTIQUE

L'innovation fait disparaître l'ouvrant et augmente l'épaisseur d'isolant dans le panneau de porte.

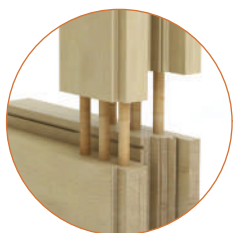

## SOLIDITÉ D'ASSEMBLAGE RENFORCÉE

Les assemblage d'angle sont réalisés avec 6 tourillons pour assurer une tenue parfaite de la porte dans le temps.



74 MM

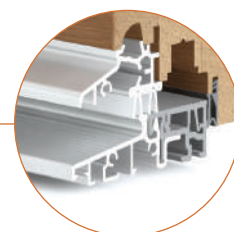

## SYSTÈME ÉTANCHE BAS DE PORTE

innovation majeure qui permet d'étanchéiser parfaitement votre porte grâce à 3 joints et un seuil discret conforme aux normes PMR.

BEST OF Ud  
**0,90 W/m<sup>2</sup>.K\***



La marque de la gestion forestière responsable

Certifié pour Eucalyptus et Pin

\* Valeur Uf déterminée sur base des profilés dormant 4101 et ouvrant 4203 selon la norme EN ISO 10077-2 (Uf = 1.34 W/m<sup>2</sup>.K). Valeur Uw déterminée selon la norme EN ISO 10077-1 : sur base d'une porte BOIS-ALU de gamme ZENITH aux caractéristiques suivantes - L = 1060 \* H = 2180 - Ug = 0.5W/m<sup>2</sup>.K



# Les essences Bois-Alu



## Le lamellé collé 74mm

Les innovations de l'industrie bois telles que le lamellé collé, nous permettent aujourd'hui de proposer des profils bois beaucoup plus épais et isolants tout en garantissant leur rigidité et leur stabilité dans le temps.

## Les essences

Le label, la durabilité, la couleur naturelle du bois...

A vous de choisir !



EUCALYPTUS



La marque de la gestion forestière responsable



CHÊNE

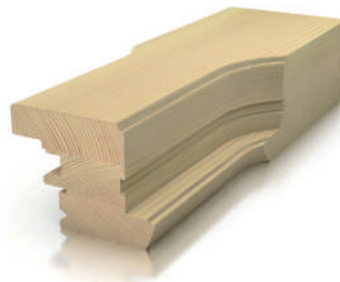

PIN



La marque de la gestion forestière responsable





# Les portes d'entrée

## BOIS

Aperçu des modèles de portes d'entrées disponibles.

- P** Disponible en PVC
- A** Disponible en ALU
- B** Disponible en BOIS
- M** Disponible en BOIS-ALU



La marque de la  
gestion forestière  
responsable

Certifié pour  
Eucalyptus et Pin



Badiane 1

**B**



Badiane 2

**P B M**



Badiane 3

**B**



Badiane 4

P B M



Badiane 5

P B M



Badiane 6

P B M



Badiane 7

B



Badiane 8

P B M





Balsamine 1

B



Balsamine 2

P B



Balsamine 3

B



Balsamine 4

B



Balsamine 5

B



Basilic 1

P B M



Basilic 2

P A B M



Basilic 3

P B M



Basilic 4

P A B M



Basilic 5

B



Basilic 6

P A B M



Berce1

P B M



Berce 2

P B M



Berce 3

P B M



Berce 4

P B M





Berce 5

P B M



Berce 6

P B M



Bergamote 1

B



Bergamote 2

P B M



Bergamote 3

P B



Bergamote 4

B



Bergamote 5

B



Bourgeon 1

B



Bourgeon 2

B



Bourgeon 3

B



Bourgeon 4

P B M



Bourgeon 5

P B M



Bourgeon 6

P B



Bourgeon 7

B



Bourgeon 8

P B





Bourrache 1

B



Bourrache 2

B



Bourrache 3

B



Bourrache 4

P B M



Bourrache 5

B





Bourrache 6



Bourrache 7



Bourrache 8



# Les portes d'entrée

## BOIS-ALU

Aperçu des modèles de portes d'entrées disponibles.

- P** Disponible en PVC
- A** Disponible en ALU
- B** Disponible en BOIS
- M** Disponible en BOIS-ALU



La marque de la  
gestion forestière  
responsable  
Certifié pour  
Eucalyptus et Pin



Bois de Rose 1



Bois de Rose 2



Bois de Rose 3







Bois de Rose 4

P B M



Bois de Rose 5

P B M



Bois de Rose 6

P B M



Bois de Rose 7

P B M



Bois de Rose 8

P B M



Clou de Girofle 1



Clou de Girofle 2



Clou de Girofle 3



Clou de Girofle 4



Clou de Girofle 5



Clou de Girofle 6





Fleur de sel 1

P A B M



Fleur de sel 2

P B M



Fleur de sel 3

P B M



Fleur de sel 4

P M



Fleur de sel 5

P M





Piment d'espelette 1



Piment d'espelette 2



Piment d'espelette 3



Piment d'espelette 4



Piment d'espelette 5





Piment d'espelette 6



Poivre de Cayenne 1



Poivre de Cayenne 2



Poivre de Cayenne 3





Poivre de Cayenne 4



Poivre de Cayenne 5



Poivre de Cayenne 6

